

US - 2B 180-15 M

Sipariş Kodu: M-4151-161

US
AIR SPRING

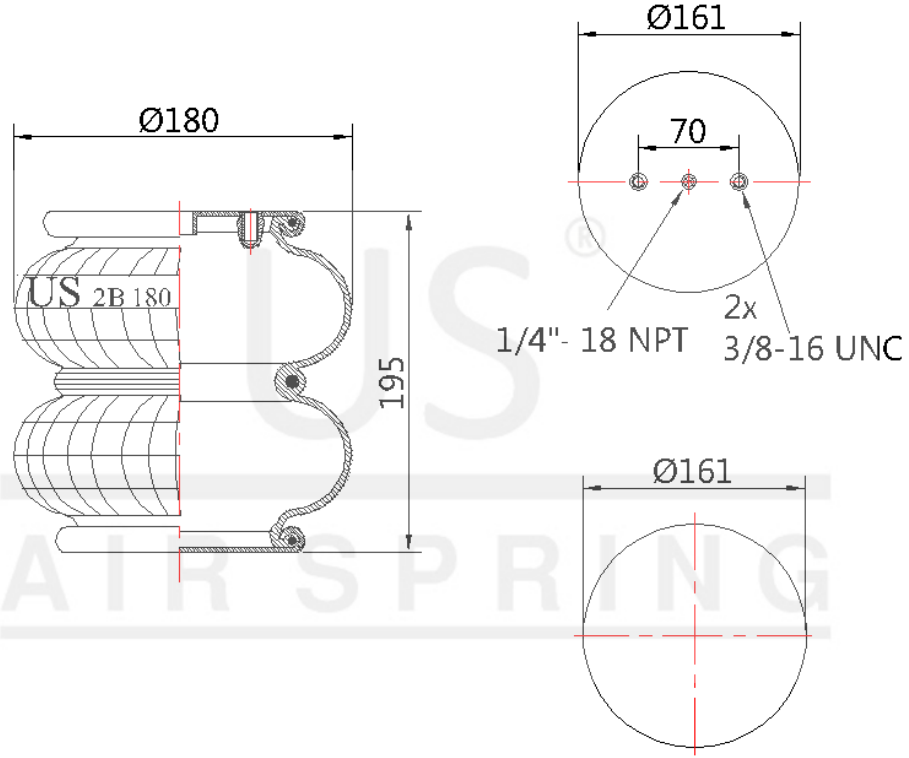

© 2024 US AIR SPRING. ALL RIGHTS RESERVED. <http://www.usmerkaucuk.com/>

Ürün Özellikleri

Ürün Markası	MAKİNE
Ürün Tipi	
Ürün Kodu	2B 180-15 M
Sipariş Kodu	M-4151-161
Kutu Boyutu	
Kutudaki Adet	
Ağırlık	Kg.
Tork	
Ürün Grubu	

US - 2B 180-15 M

Sipariř Kodu: M-4151-161



MODEL Kodları

CROSS Kodları

OEM Kodları
